

Toilet Partition

Hardware Series



ULTRASTRONG ANTISEPTIC UPPER LAYER,
LONG TIME QUALITY GUARANTEE

Specification: doors opened to the left, right;
board (filling) solution, width: 12-18mm

СВЕРХПРОЧНОЕ АНТИСЕПТИЧЕСКОЕ ПОКРЫТИЕ,
МНОГОЛЕТНЯЯ ГАРАНТИЯ КАЧЕСТВА

Новейшее оборудование позволяет использовать последние технологии обработки поверхности изделий, благодаря чему наша продукция сохраняет первоначальный вид долгие годы
Регулируемая опора для наполнения толщиной 12-18 мм

Material: Aluminum 6063#
Материал исполнения: алюминий 6063#



Auto Return Hinge
(Push Open)
Петли с автовозвратом
(для дверей проемы)



Door Lock
(Overlapping Doors)
Завертка с индикатором занятости
(для дверей внахлест)



Corner Fastener
Уголок соединительный



Adjustable Support Leg
Опора регулируемая

Adjustable Support Leg
Опора регулируемая

◆ **CRW Series** (PATENTED)

Specification: doors opened to the left, right;
board (filling) solution, width: 12-18mm
Standard set specification: 2 adjustable support legs,
1 door lock, 1 pair of auto return hinges, 4 hinge covers,
2 hanging clamps, 10 corner fasteners, 1 clothes hanger

Возможна комплектация для дверей, открывающихся налево,
и для дверей, открывающихся направо.

Толщина наполнения: 12-18 мм
Стандартная комплектация: опора регулируемая - 2 шт.,
завертка с индикатором занятости - 1 шт.,
петли с автовозвратом - 1 пара, крышка на петли - 4 шт.,
клипса верхняя - 2 шт., уголок соединительный - 10 шт.,
крючок для одежды - 1 шт.



Hanging Clamp
Клипса верхняя



Auto Return Hinge: Петли с автовозвратом
(Overlapping Doors) : (для дверей внахлест)



Corner Fastener
Уголок соединительный



Auto Return Hinge: Петли с автовозвратом
(Flush Doors) : (для дверей вровень)



Clothes Hanger
Крючок для одежды



Adjustable Support Leg **Опора регулируемая**
Width Selection is available (Optimum width: 12-18mm) Регулировка ширины наполнения (Оптимальная толщина: 12-18 мм)
Height Selection is available (Optimum height: 80-100mm) Регулировка высоты наполнения (Оптимальная высота: 80-100 мм)

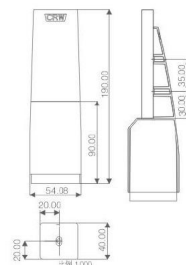

Notes:
It's recommended to assemble hinges on the same level to avoid auto-
return mechanism being damaged or the door being spontaneously opened.
Примечание:
Рекомендуется монтировать петли на одном уровне,
во избежание повреждения механизма возврата автовозврата.

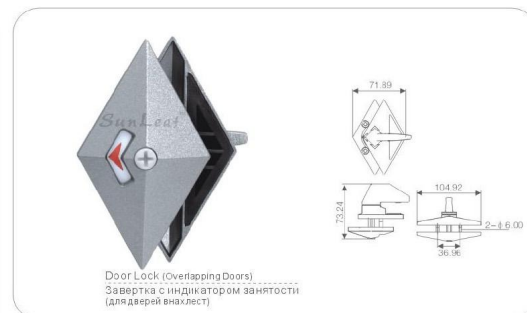

Door Lock (Overlapping Doors)
Завертка с индикатором занятости
(для дверей внахлест)



Door Lock (Flush Doors)
Завертка с индикатором занятости 2
(для дверей вровень)



Door Lock (Flush Doors)
Завертка с индикатором занятости 1
(для дверей вровень)

☑ **Colors Available/ Цветовые варианты исполнения:**

- Satin Nickel Satin Chrome Mirror Chrome
- Satin Silver Polished Black Веige
- Grey Red Blue
- Сатин никель Матовый хром Сталь
- Сатин серебро Глянцевый черный Бежевый
- Серый Красный Синий

Material: Zinc Alloy (Zn39)
Материал исполнения: сплав цинка (Zn39).

◆ JINRUI Series (PATENTED)

Specification: doors opened to the left, right;
board (filling) solution, width: 12-18mm
Standard set specification: 2 adjustable support legs,
1 door lock, 1 pair of auto return hinges, 4 hinge covers,
2 hanging clamps, 10 corner fasteners, 1 clothes hanger

Два вида комплектации: для дверей, открывающихся налево,
и дверей, открывающихся направо. Толщина наполнения: 12-18 мм.
Стандартная комплектация: опора регулируемая - 2 шт.,
завертка с индикатором занятости - 1 шт., петли с автовозвратом - 1 пара,
крышка на петли - 4 шт., клипса верхняя - 2 шт.,
уголок соединительный - 10 шт., крючок для одежды - 1 шт.

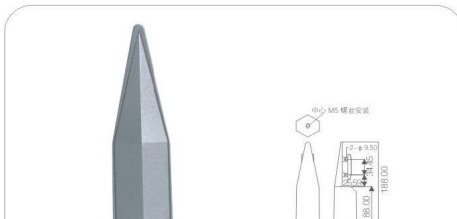
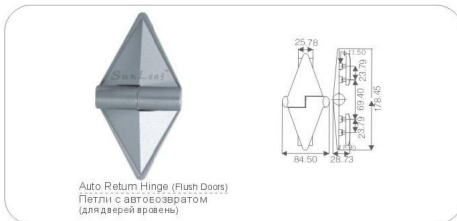
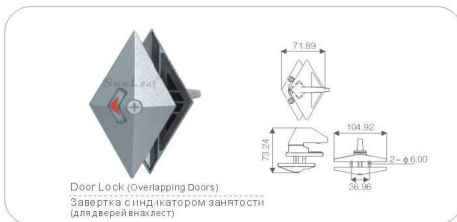
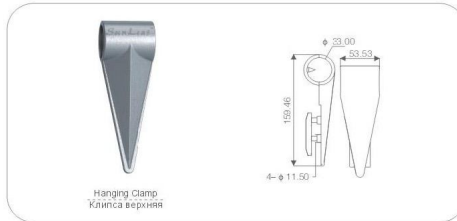
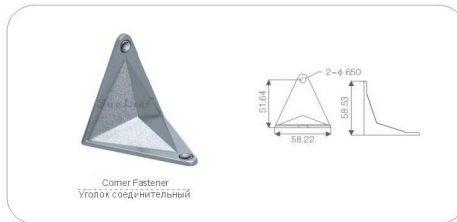
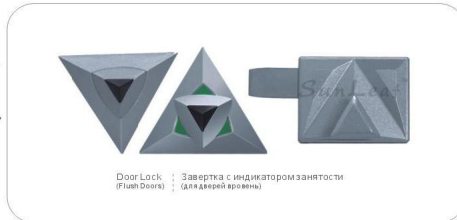

☑ Colors Available/Цветовые варианты исполнения:

- | | | |
|---|--|---|
| <input checked="" type="checkbox"/> Satin Nickel
Сатин никель | <input checked="" type="checkbox"/> Satin Chrome
Матовый хром | <input type="checkbox"/> Mirror Chrome
Сталь |
| <input checked="" type="checkbox"/> Satin Silver
Сатин серебро | <input checked="" type="checkbox"/> Polished Black
Глянцевый черный | <input type="checkbox"/> Beige
Бежевый |
| <input type="checkbox"/> Grey
Серый | <input checked="" type="checkbox"/> Red
Красный | <input checked="" type="checkbox"/> Blue
Синий |

Material: Zinc Alloy (Zn39)
Материал исполнения: сплав цинка (Zn39).

◆ MIYA Series

Standard set specification: 2 adjustable support legs,
1 door lock, 1 pair of auto return hinges, 10 corner fasteners, 1 clothes hanger,
1 pair of door handles.

Material: Stainless Steel 201#, 202#, 304# or 316#, Brushed Finished Surface

Стандартная комплектация: опора регулируемая - 2 шт.,
завертка с индикатором занятости - 1 шт., петли с автовозвратом - 1 пара,
уголок соединительный - 10 шт., крючок для одежды - 1 шт., ручка - 1 пара.
Материал исполнения: 201#, 202#, 304# или 316# нержавеющая сталь,
обработка поверхности - Brushed

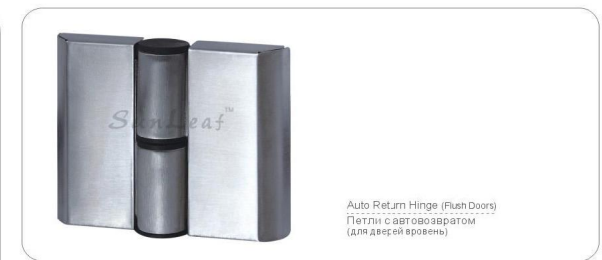

☑ Colors Available/Цветовые варианты исполнения:

- Brushed Satin Nickel
Сатин никель

◆ **DINGYA Series** (PATENTED)

Specification: doors opened to the left, right;
board (filling) solution, width: 12-18mm
Standard set specification: 2 adjustable support legs, 1 door lock,
1 pair of auto return hinges, 12 corner fasteners, 1 clothes hanger

Спецификация: комплектация для дверей, открывающихся налево,
и для дверей, открывающихся направо; толщина наполнения: 12-18 мм.
Стандартная комплектация: опора регулируемая - 2 шт.,
завертка с индикатором занятости - 1 шт., петли с автовозвратом - 1 пара,
уголки соединительные - 12 шт., крючок для одежды - 1 шт.

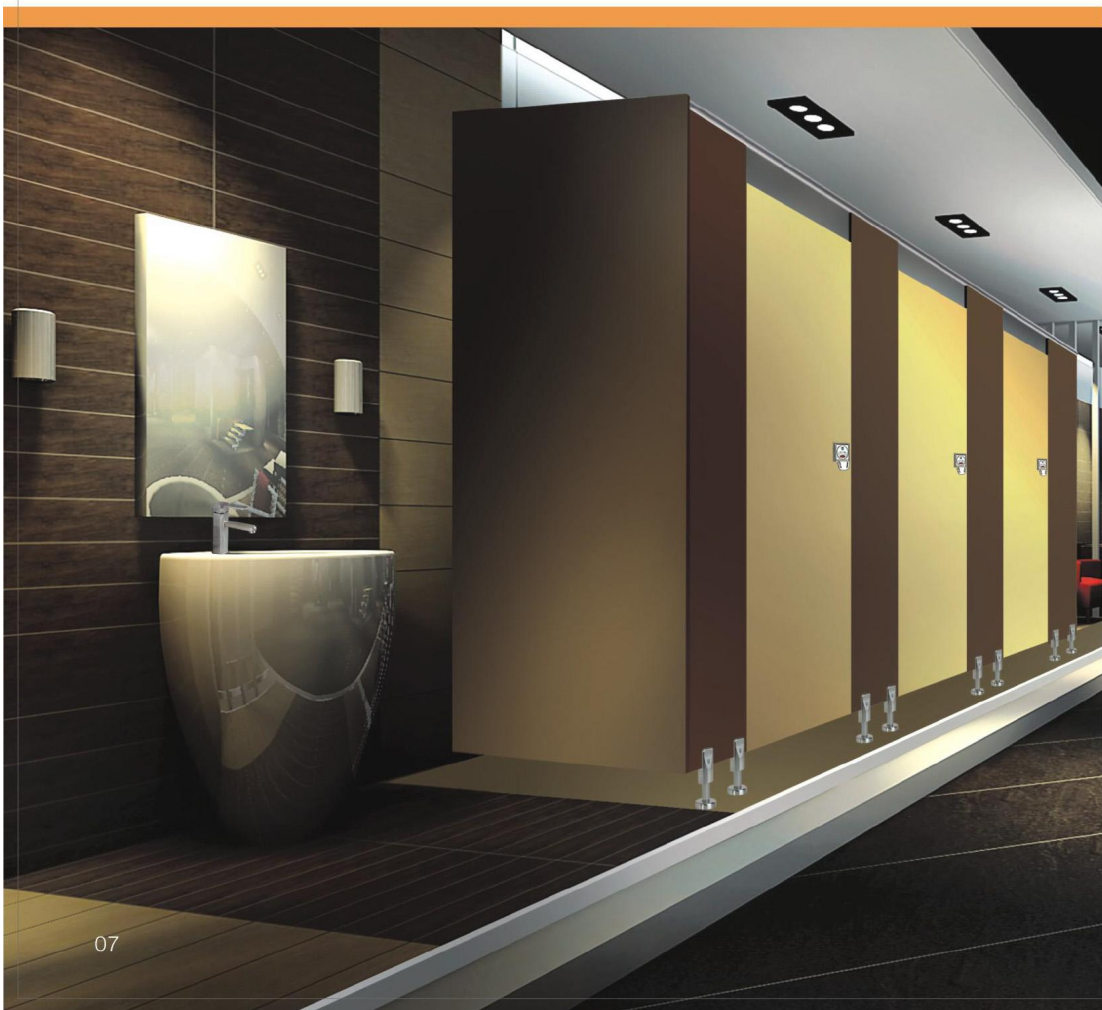

Adjustable Support Leg
Width Selection is available
(Optimum width: 12-18mm)
Height Selection is available
(Optimum height: 90-115mm)

Опора регулируемая
Регулировка ширины наполнения
(Оптимальная толщина: 12-18 мм)
Регулировка высоты наполнения
(Оптимальная высота: 90-115 мм)

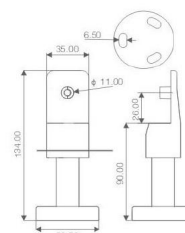

Door Lock (overlapping Doors)
Завертка с индикатором занятости
(для дверей внахлест)



Auto Return Hinge
Петли с автовозвратом



Corner Fastener
Уголок соединительный



Clothes Hanger
Крючок для одежды

☑ **Colors Available/ Цветовые варианты исполнения:**

- Satin Nickel
Сатин никель
- Satin Chrome
Матовый хром
- Mirror Chrome
Сталь
- Satin Silver
Сатин серебро
- Polished Black
Глянцевый черный
- Beige
Бежевый
- Grey
Серый
- Red
Красный
- Blue
Синий

Material: Zinc Alloy (Zn36)
Материал исполнения: сплав цинка (Zn36)

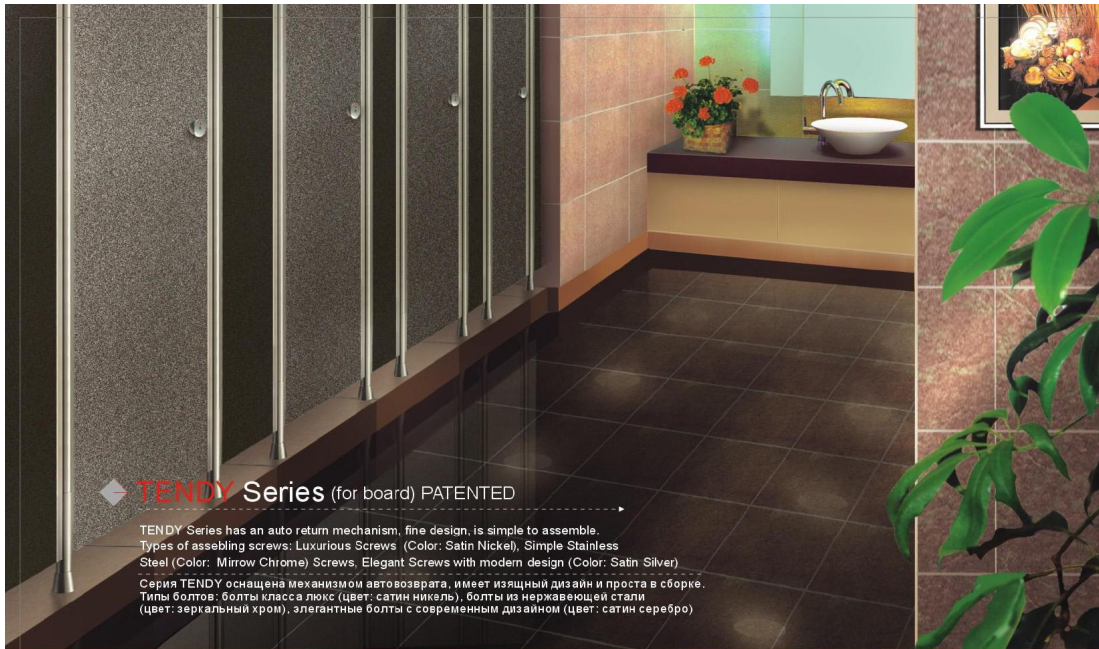

◀ TENDY Series (for board) PATENTED

TENDY Series has an auto return mechanism, fine design, is simple to assemble.
 Types of assembling screws: Luxurious Screws (Color: Satin Nickel), Simple Stainless Steel (Color: Mirror Chrome) Screws, Elegant Screws with modern design (Color: Satin Silver).
 Серия TENDY оснащена механизмом автовозврата, имеет изящный дизайн и проста в сборке.
 Типы болтов: болты класса люкс (цвет: сатин никель), болты из нержавеющей стали (цвет: зеркальный хром), элегантные болты с современным дизайном (цвет: сатин серебро)

Colors Available/Цветовые варианты исполнения:

Satin Silver
Сатин серебро

Titanium Ash
Серый
Material: Aluminum 6063#
Материал исполнения: алюминий 6063#

U-Channel Fastener
U-образный уголок

Adjustable Support Leg
Width Selection is available (Optimum width: 12-18mm)
Опора регулируемая
Регулировка ширины наполнения (Оптимальная толщина: 12-18 мм)

Door Lock (Flush doors)
Завертка с индикатором занятости (для дверей вровень)
PATENTED

Flange
Фланец

◆ GAOYA Series

Standard set specification: 2 adjustable support legs, 1 door lock, 1 pair of auto return hinges, 10 corner fasteners, 1 clothes hanger, 1 pair of door handles.
 Material: Stainless Steel 201#, 202#, 304# or 316#, Brushed Finished Surface
 Стандартная комплектация: опора регулируемая - 2 шт., завертка с индикатором занятости - 1 шт., петли с автовозвратом - 1 пара, уголок соединительный - 10 шт., крючок для одежды - 1 шт, ручка - 1 пара.
 Материал исполнения: 201#, 202#, 304# или 316# нержавеющей сталь, обработка поверхности - Brushed

Adjustable Support Leg
Width Selection is available (Optimum width: 12-18mm)
Height Selection is available (Optimum height: 100-110mm)
Опора регулируемая
Регулировка ширины наполнения (Оптимальная толщина: 12-18 мм)
Регулировка высоты наполнения (Оптимальная высота: 100-110 мм)

Door Lock (Flush doors)
Завертка с индикатором занятости (для дверей внахлест)

Corner Fastener
Уголок соединительный

Auto Return Hinge (Flush Doors)
Петли с автовозвратом (для дверей вровень)

Door Handle
Ручки

Clothes Hanger
Крючок для одежды

Colors Available/Цветовые варианты исполнения:

Brushed Satin Nickel
Сатин никель

Material: Stainless Steel 304# or 202#
Материал исполнения: 304# или 202# нержавеющей сталь.

→ NOYA Series (PATENTED)

Specification: doors opened to the left, right; board (filling) solution, width: 12-18mm
 Standard set specification: 2 adjustable support legs, 1 door lock, 1 pair of auto return hinges,
 2 hanging clamps, 10 corner fasteners, 1 clothes hanger, 4 hinge covers

Спецификация: комплектация для дверей, открывающихся налево, и дверей,
 открывающихся направо; толщина наполнения: 12 - 18 мм
 Стандартная комплектация: опора регулируемая - 2 шт., завертка с индикатором
 занятости - 1 шт., петля с автовозвратом - 1 пара, клипса верхняя - 2 шт.,
 уголок соединительный - 10 шт., крючок для одежды - 1 шт., крышка на петли - 4 шт.



Hanging Clamp
Клипса верхняя

Corner Fastener
Уголок соединительный



Auto Return Hinge (Overlapping Doors) : Петли с автовозвратом (для дверей внахлест)

Auto Return Hinge (Flush Doors) : Петли с автовозвратом (для дверей ровно)



Adjustable Support Leg : Опора регулируемая
 Width Selection is available (оптимальная ширина наполнения 12-18мм)
 Height Selection is available (оптимальная высота наполнения 110-130мм)

✓ Colors Available/ Цветовые варианты исполнения:

- | | | |
|---|--|--|
| <input checked="" type="checkbox"/> Satin Nickel
Сатин никель | <input checked="" type="checkbox"/> Satin Chrome
Матовый хром | <input checked="" type="checkbox"/> Mirror Chrome
Сталь |
| <input checked="" type="checkbox"/> Satin Silver
Сатин серебро | <input checked="" type="checkbox"/> Polished Black
Глянцевый черный | <input checked="" type="checkbox"/> Beige
Бежевый |
| <input checked="" type="checkbox"/> Grey
Серый | <input checked="" type="checkbox"/> Red
Красный | <input checked="" type="checkbox"/> Blue
Синий |

Material: Aluminum alloy (ADC12#), Zinc Alloy (Zn3#)
 Материал исполнения: алюминиевый сплав (ADC12#), сплав цинка (Zn3#)

Notes:
 1. It is recommended to assemble overlapping door locks when the board (filling) width is over 18mm.
 2. NOYA Series adjustable support leg's cover is made of ABS, it has antiseptic properties.
 Примечания:
 1. При использовании наполнения толщиной более 18 мм рекомендуется устанавливать завертку с индикатором занятости для дверей внахлест.
 2. Основание опоры регулируемой серии NOYA выполнено из АБС материала, обладает антисептическими свойствами.

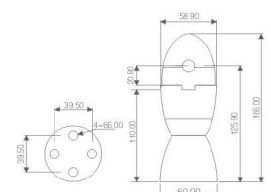

Door Lock (Overlapping Doors)
Завертка с индикатором занятости (для дверей внахлест)

Door Lock (Flush Doors)
Завертка с индикатором занятости (для дверей ровно)

U- Shaped Fastener
U-образный уголок

Clothes Hanger
Крючок для одежды

Hinge Screw Cover
Крышка на шурупы петли

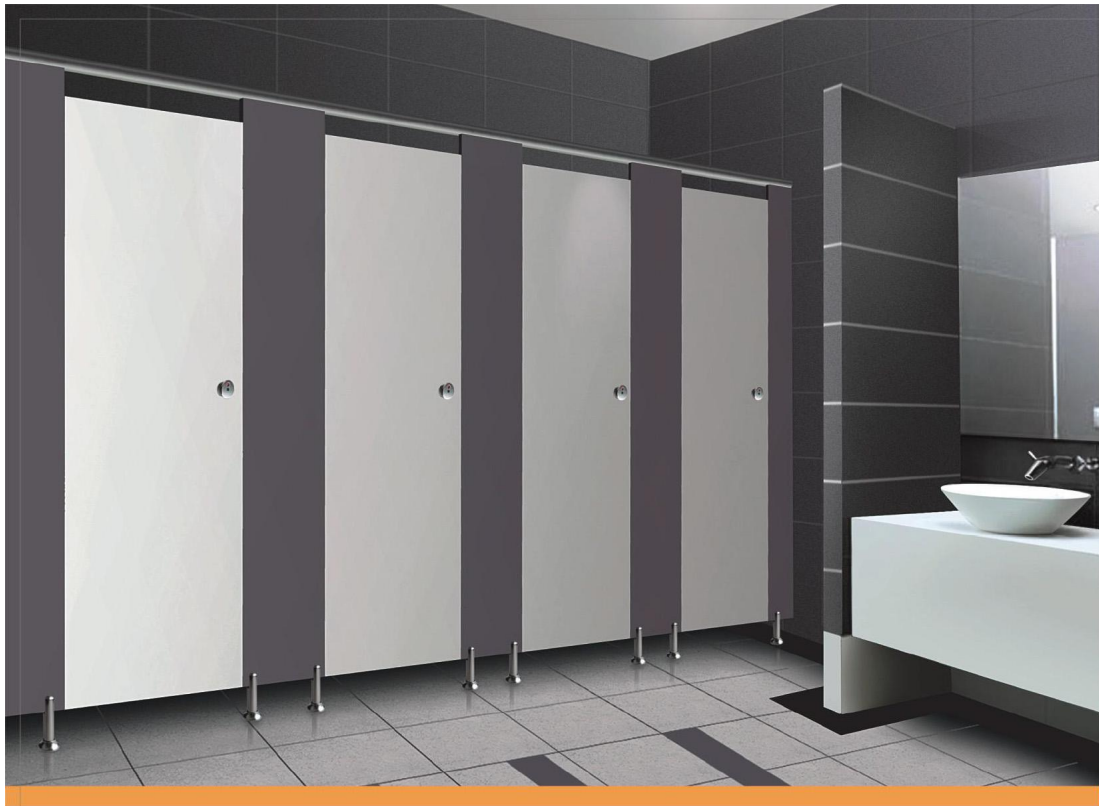

TIANYA Series

(water proof layer, anodic treatment, special contamination protection)
Standard set specification: 2 adjustable support legs, 1 door lock, 1 pair of auto return hinges, 8 corner fasteners, 1 clothes hanger, 4 hinge covers

(водозащитное покрытие, анодная обработка, специальная защита от загрязнений)
Стандартная комплектация: опора регулируемая - 2 шт., завертка с индикатором занятости - 1 шт., петля с автовозвратом - 1 пара, уголок соединительный - 8 шт., крючок для одежды - 1 шт., крышка на петли - 4 шт.

Colors Available/Цветовые варианты исполнения:

- Brushed Satin Nickel
Сатин никель

Notes:
① TIANYA Series: Corner Fastener Covers, material: Stainless Steel 304#
② TIANYA Series: Adjustable Support Leg, anodic treatment, special contamination protection
Примечания:
① Крышка уголка соединительного выполнена из 304 нержавеющей стали.
② Поверхность опоры регулируемой обработана анодами и защищена от загрязнений.

SunLeaf™

QUALITY SERVICE TRUST TIME



Adjustable Support Leg
Width Selection is available (Optimum width: 12-18mm)
Height Selection is available (Optimum height: 90-110mm)
Aluminum 6063#

Опора регулируемая
(Обработка анодами)
нержавеющая сталь
Регулировка ширины наполнения
(Оптимальная толщина: 12-18 мм)
Регулировка высоты наполнения
(Оптимальная высота: 90-110 мм)
Алюминий 6063#

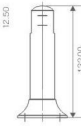

Adjustable Support Leg
Width Selection is available (Optimum width: 12-18mm)
Height Selection is available (Optimum height: 110-130mm)
Stainless Steel 304#

Опора регулируемая
Радиусовка и крышка наполнения
(Оптимальная толщина: 12-18 мм)
Регулировка высоты наполнения
(Оптимальная высота: 110-130 мм)
304# нержавеющая сталь



Adjustable Support Leg
Aluminum profile (anodizing)
Width Selection is available (Optimum width: 12-18mm)
Height Selection is available (Optimum height: 150-175mm)
Aluminum 6063#

Опора регулируемая
Алюминиевый профиль с анодным покрытием
Радиусовка и крышка наполнения
(Оптимальная толщина: 12-18 мм)
Регулировка высоты наполнения
(Оптимальная высота: 150-175 мм)
Алюминий 6063#



Outside
Наружу

Door Lock (Flush Doors)
Zinc Alloy (Zn3#)

Завертка с индикатором занятости
(для дверей вровень)
Сплав цинка (Zn3#)



Inside
Внутрь

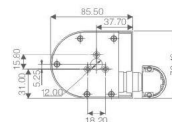

Auto Return Hinge (Flush Doors)
Stainless Steel 304#

Петли с автовозвратом
(для дверей вровень)
304# нержавеющая сталь



Corner Fastener
Material: Stainless Steel 304#
Уголок соединительный
304# нержавеющая сталь



Clothes Hanger
Specification: doors opened to the left, right;
bags (hanging) solution, width: 12-18mm
Zinc Alloy (Zn3#)

Крючок для одежды
Спецификация: комплектация для дверей,
открывающихся налево, и дверей, открывающихся направо;
толщина наполнения: 12 - 18 мм
Сплав цинка (Zn3#)

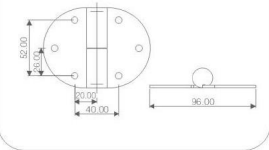



JINGYA Series

Specification: doors opened to the left, right; board (filling) solution, width: 12-18mm
 Standard set specification: 2 adjustable support legs, 1 door lock, 1 pair of auto return hinges, 10 corner fasteners, 1 clothes hanger
 Спецификация: комплектация для дверей, открывающихся налево, и дверей, открывающихся направо; толщина наполнения: 12-18 мм
 Стандартная комплектация: опора регулируемая - 2 шт., завертка с индикатором занятости - 1 шт., петля с автовозвратом - 1 пара, клипса верхняя - 2 шт., уголок соединительный - 10 шт., крючок для одежды - 1 шт.

Colors Available/ Цветовые варианты исполнения:

- Grey
Пепельный
- Polished Black
Глянцевый черный
- Beige
Бежевый
- Red
Красный
- Blue
Синий

Material: PP
 Материал исполнения: полипропилен.



Adjustable Support Leg
 Width Selection is available. (Optimum width: 12-18mm)
 Height Selection is available. (Optimum height: 85-105mm)
Опора регулируемая
 Регулировка ширины наполнения (оптимальная толщина: 12-18 мм)
 Регулировка высоты (оптимальная высота: 85-105 мм).



Door Lock (Flush Doors)
 Завертка с индикатором занятости (для дверей вровень)
 PATENTED



Hanging Clamp
 Клипса верхняя



Auto Return Hinge (Flush Doors)
 Петли с автовозвратом (для дверей вровень)
 PATENTED



Clothes Hanger
 Крючок для одежды



Corner Fastener
 Уголок соединительный

LANYA Series

Material: POLYPROPYLENE (PP) Material исполнения: полипропилен (PP)
 Colors Available: Yellow, Polished Black, Ivory, Grey Цветовые варианты исполнения: желтый, черный, слоновая кость, серый





Door Lock (Flush Doors)
 Завертка с индикатором занятости (для дверей вровень)
 PATENTED

Clothes Hanger
 Крючок для одежды

Door Handle
 Ручки

Door Handle
 Ручки



GIYA Series

Material: NYLON, POLYPROPYLENE (PP)
 Specification: doors opened to the left, right; board (filling) solution, width: 12-18mm
 Standard set specification: 2 adjustable support legs, 1 door lock, 1 pair of auto return hinges, 12 corner fasteners, 1 clothes hanger, 1 pair of door handles.

Материал исполнения: нилон, полипропилен (PP)
 Спецификация: комплектация для дверей, открывающихся налево, и для дверей, открывающихся направо; толщина наполнения: 12-18 мм.
 Стандартная комплектация: опора регулируемая - 2 шт., завертка с индикатором занятости - 1 шт., петля с автовозвратом - 1 пара, уголок соединительный - 12 шт., крючок для одежды - 1 шт., ручка - 1 пара.



Adjustable Support Leg
 Width Selection is available. (Optimum width: 12-18mm)
 Height Selection is available. (Optimum height: 100-120mm)
Опора регулируемая
 Регулировка ширины наполнения (оптимальная толщина: 12-18 мм)
 Регулировка высоты (оптимальная высота: 100-120 мм).



Door Lock (Flush Doors)
 Завертка с индикатором занятости (для дверей вровень)
 PATENTED



Corner Fastener
 Уголок соединительный



Auto Return Hinge (Flush Doors)
 Петли с автовозвратом (для дверей вровень)



Clothes Hanger
 Крючок для одежды



Door Handle
 Ручки

Colors Available/ Цветовые варианты исполнения:

- Grey
Пепельный
- Polished Black
Глянцевый черный
- Beige
Бежевый

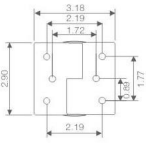

► FITTINGS Фиттинги

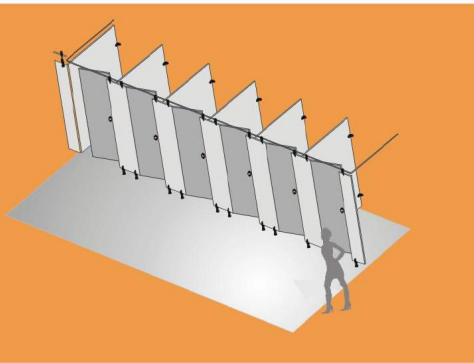

SA-001
U - Shaped Fastener
Zinc Alloy (Zn3#)

SA-001
U-образный уголок
Сплав цинка (Zn3#)



SA-002
L - Shaped Fastener
Width Selection is available
(Optimum width: 26mm)
Zinc Alloy (Zn3#)

SA-002
L-образный уголок
с регулируемой шириной
Регулировка ширины наполнения
(толщина наполнения: 26мм)
Сплав цинка (Zn3#)



SA-003
T - Shaped Fastener
Width Selection is available
(Optimum width: 26mm)
Zinc Alloy (Zn3#)

SA-003
T-образный уголок
с регулируемой шириной
Регулировка ширины наполнения
(толщина наполнения: 26мм)
Сплав цинка (Zn3#)



SA-004
ELBOW
Уголок



SA-005
FLANGE
Фланец



SA-006
FLANGE
Фланец



SA-0201
Stainless Steel 304#
304# нержавеющая сталь.



SA-0202
Stainless Steel 304#
304# нержавеющая сталь.



SA-0203
Stainless Steel 304#
304# нержавеющая сталь.



BL-078-1
Clothes Hanger
Zinc Alloy (Zn3#)
Крючок для одежды
Сплав цинка (Zn3#)



SA-008
Handle
Ручка



SA-009
Adjustable Support Leg - 3 CM
Width Selection is available
(Optimum width: 12-18mm)
Zinc Alloy (Zn3#)

SA-009
Опора регулируемая (3 см)
Регулировка ширины наполнения
(толщина наполнения: 12-18мм)
Сплав цинка (Zn3#)



SA-007
Adjustable Support Leg
Width Selection is available
(Optimum width: 12-18mm)
Height Selection is available
(Optimum height: 90-110mm)
Aluminum alloy (ADC12#)

SA-007
Опора регулируемая
Регулировка ширины наполнения
(оптимальная толщина: 12-18 мм)
Регулировка высоты
(оптимальная высота: 90-110 мм)
Алюминиевый сплав (ADC12#)

► Aluminium Profile Алюминиевый профиль

Suitable for board (HPL): 12-18mm
Толщина наполнения: 12-18 мм



BL-0043



BL-0048



BL-0049



BL-0051



BL-0052



BL-0055



BL-0059



BL-0060



BL-0061



BL-0062



BL-0063
Aluminium Profile suitable
for LEEVA Series
Алюминиевый профиль для
серии LEEVA

Horizontal Drawing
Горизонтальный чертёж

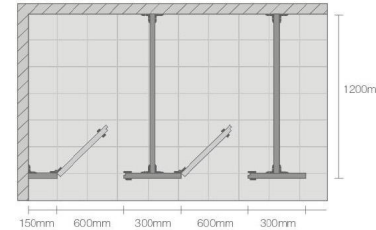

Front Vertical Drawing
Вертикальный чертёж

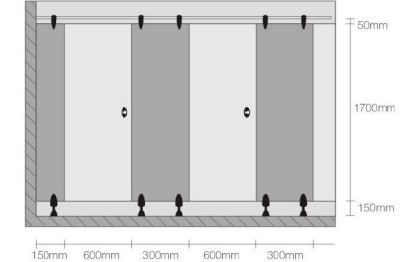

Open Doors' Direction, Suitable Hinge Solution

Направление открывания двери и сторона расположения петель

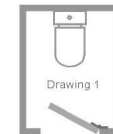

Inside to the right
Right (R) hinge
для дверей, открывающихся
направо внутрь
правосторонняя (R) петля
с автозакрытом

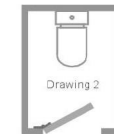

Inside to the left
Left (L) hinge
для дверей, открывающихся
налево внутрь
левосторонняя (L) петля
с автозакрытом

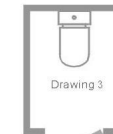

Outside to the right
Left (L) hinge
для дверей, открывающихся
налево наружу
левосторонняя (L) петля
с автозакрытом

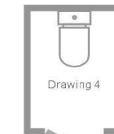

Outside to the left
Right (R) hinge
для дверей, открывающихся
направо наружу
правосторонняя (R) петля
с автозакрытом

➔ **MINGYA Series**(PATENTED)

Specification: doors opened to the left, right; board (filling) solution, width: 12-18mm

Standard set specification: 2 adjustable support legs, 1 door lock, 1 pair of auto return hinges, 10 corner fasteners, 1 clothes hanger, 1 clothes hanger, 1 door handle

Спецификация: комплектация для дверей, открывающихся налево, и для дверей, открывающихся направо; толщина наполнения: 12-18 мм. Стандартная комплектация: опора регулируемая - 2 шт., завертка с индикатором занятости - 1 шт., петли с автовозвратом - 1 пара, уголок соединительный - 10 шт., крючок для одежды - 1 шт., ручка - 1 шт.



Adjustable Support Leg | Опора регулируемая
Width Selection is available (определ. шир. 12-18 мм)
Height Selection is available (оптимальная высота наполнения (Optimum height: 95-130mm))

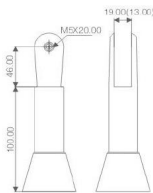

MINGYA Series has an auto return mechanism, fine design, is simple to assemble.

Types of assembling screws: Luxurious Screws (Color: Satin Nickel), Simple Stainless Steel (Color: Mirror Chrome) Screws, Elegant Screws with modern design (Color: Satin Silver)

Серия MINGYA оснащена механизмом автовозврата, имеет изысканный дизайн и проста в установке. Типы болтов: болты класса люкс (цвет: сатин никель), болты из нержавеющей стали (цвет: зеркальный хром), эlegantные болты с современным дизайном (цвет: сатин серебро)



Door Lock
Завертка с индикатором занятости



Corner Fastener
Уголок соединительный

Clothes Hanger
Крючок для одежды



✓ Colors Available/Цветовые варианты исполнения:

- Satin Nickel / Сатин никель
- Titanium Gold / Темное золото
- Golden Rose / Розовое золото

Material: Stainless Steel 304# or 316#
Материал исполнения: 304# или 316# нержавеющая сталь.

Notes: when assemble, please pay much attention to the distance between door lock and the edge.
ПРИМЕЧАНИЕ: При установке рекомендуем обратить внимание на расстояние между заверткой и краем двери.
Регулировка ширины наполнения (оптимальная толщина: 12-18 мм).



Auto Return Hinges
Петли с автовозвратом

Round Flush Doors
Для круглых раздвижных дверей

Square Flush Doors
Для прямоугольных раздвижных дверей

Overlapping Doors
Для дверей «внахлест»